

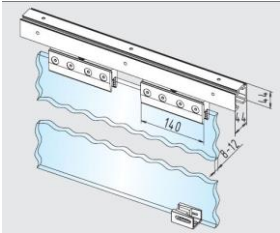
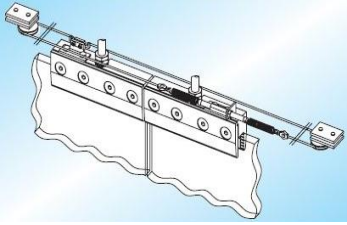
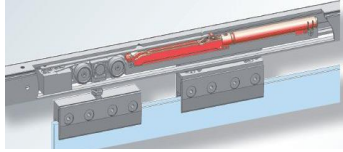
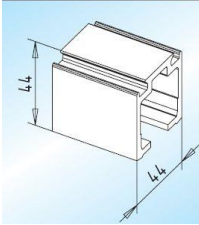

Дата: 25.03.2019

**Фурнитура для раздвижных цельностеклянных дверей SPRINT-Slide Line
Производство WSS (Schlechtendahl, Германия)**

Цены указаны на цвет - анодированный алюминий

№ п/п	Наименование товара	Артикул	Вид	Единица измерения	Цена (евро)
1	Комплект на створку (зажим+ролик - 2шт, верхний стопор - 2шт, нижняя направляющая - 1шт)	6008518		Компл.	100,00
2	Комплект синхро на двустворчатую дверь (открытие и закрытие створок происходит одновременно.)	281300000505.		Компл.	150,00
3	Доводчик	60009590		шт.	85,00
4	Верхняя направляющая (п.м.), в прирезке + 20 %	28.300		м.п.	8,00
5	Лицевая накладка (п.м.) (в прирезке + 20 %)	28.140		м.п.	7,00
6	Крепление для глухой створки (1 п.м.)	28.110		м.п.	28,00

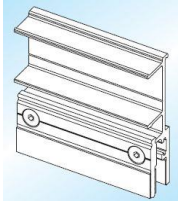
Дата: 25.03.2019

**Фурнитура для раздвижных цельностеклянных дверей SPRINT-Slide Line
Производство WSS (Schlechtendahl, Германия)**

Цены указаны на цвет - анодированный алюминий

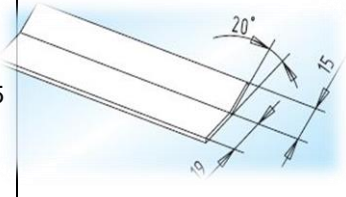
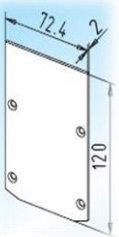
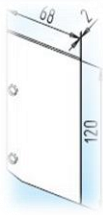
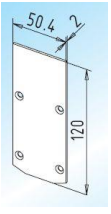
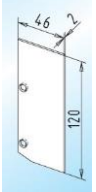
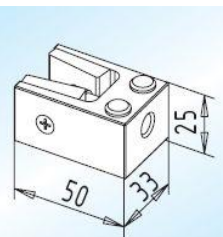
№ п/п	Наименование товара	Артикул	Вид	Единица измерения	Цена (евро)
7	Профиль экранирующий (L-2000мм)	28.112.0600.105		шт.	25,00
8	Торцевая заглушка	28.224		шт.	12,00
9	Торцевая заглушка	28.226		шт.	12,00
10	Торцевая заглушка	28.220		шт.	10,00
11	Торцевая заглушка	28.222		шт.	9,00
12	Нижний стопор	28.370		шт.	36,00

Дата: 25.03.2019

Фурнитура для раздвижных цельностеклянных дверей SPRINT-Slide Line

Производство WSS (Schlechtendahl, Германия)

Цены указаны на цвет - анодированный алюминий

№ п/п	Наименование товара	Артикул	Вид	Единица измерения	Цена (евро)
-------	---------------------	---------	-----	-------------------	--------------

Варианты исполнения системы SPRINT-Slide Line

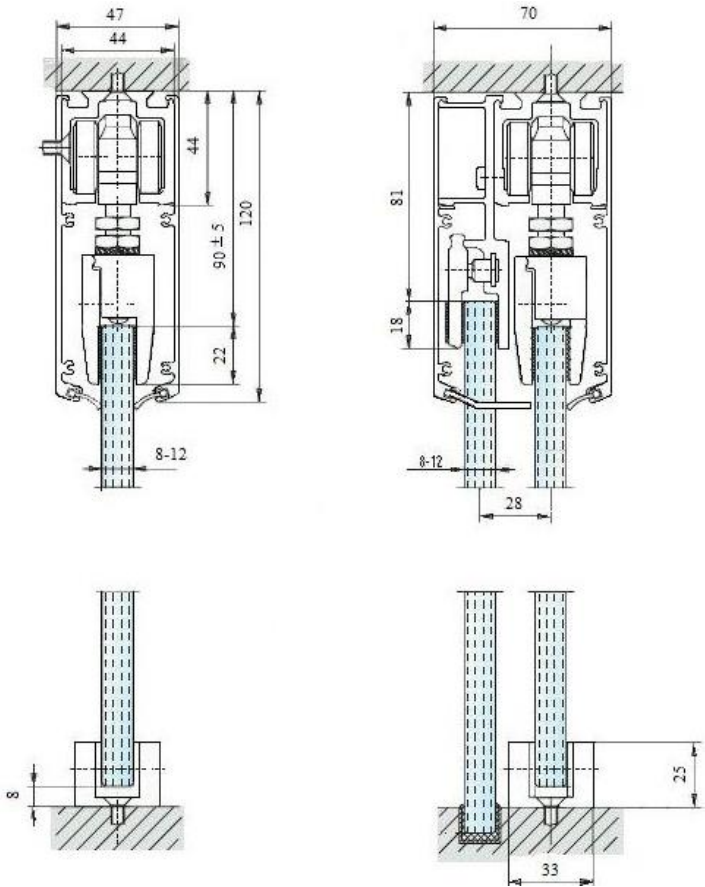

Механизм доводки

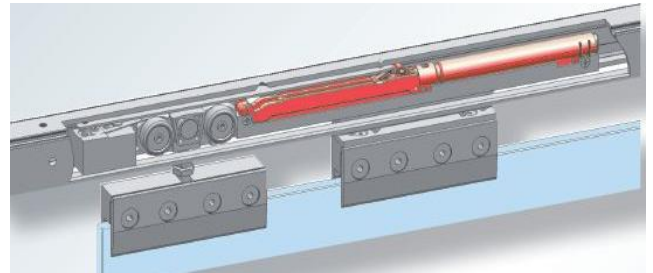

а)

а) - подвижная створка;

б)

б) - подвижная створка + боковая неподвижная.